

Makita®

Profi minőség a kertben is!

2016
kerti | tavasz - nyár
akció

Az Ön MAKITA
márkakereskedője:

► **A kerti AKCIÓ érvényes:**

2016.03.01 - 08.31-ig,
illetőleg a készlet erejéig!

► A bruttó árak 27% Áfá-t
tartalmaznak.

FÓKUSZBAN A FŰNYÍRÓK!

Elektromos és benzinmotoros fűnyírók nagy választékban!

A képek csak illusztrációk!

Az árváltoztatás jogát fenntartjuk az
euró árfolyam tartós változása esetén!



BUSINESS 7x Superbrands Superbrands 7x

08.09.10'11'12'13'14

08.09.10'11'12'13'14

Az esetleges tévedésekért és nyomdai hibákért felelősséget nem vállalunk!!



Új

EM3400U ► Benzinmotoros fűkasza

- **34,0cm³** kétütemű motor 1,15kW – 1,54 lóerő teljesítmény, megfelel az európai károsanyag-kibocsátási szabályoknak
- rendkívül **könnyű**, mindössze 6,4kg ami megkönnyíti a munkát
- meglehetősen strapabíró és **tartós konstrukció**, akár akár mindennapos használatra is
- a hosszútávú és folyamatos munkavégzés okozta fáradalmak csökkentésére **kényelmes váll és derékövvel látták el**
- **ergonomikus markolat** melyet úgy terveztek, hogy igazodjon a felhasználóhoz és számára könnyen elérhető legyen a kezelőszerv
- ütőkéssel és damil-fejjel szállítva



Géptípus	EM3400U
Hengerűrtartalom	34,0 cm ³
Teljesítmény	1,15 kW/1,54LE
Üzemanyagtartály	0,75 l
Hangnyomásszint	95 dB(A)
Hangteljesítmény	109,1 dB(A)
Vibráció (jobb) markolat	4,1m/s ²
Vibráció (bal) markolat	4,4m/s ²
Méretek (HxSzxM)	1.815x650x435mm
Tengelyméret	M10x 1,25LH
Súly	6,4 kg
Bruttó listaár	128 000 Ft
Nettó akciós ár	66 850 Ft
Bruttó akciós ár	84 900 Ft

EM3400U Bruttó akciós ár

84.900 Ft

UR3500 és UR3501 elektromos szegélynyírók

Takarékos, halk és rendkívül könnyű. Ezen ismérvek jellemzik az új elektromos szegélynyíró családot. A kisebb UR3500 típusmegjelölésű 700 W-os, míg nagyobb társa az UR3501-es modell 1.000W-os teljesítménnyel kerül a piacra.

Bővebben... a 13. oldalon



DUR365UMP2 és DUR365UZ akkumulátoros fűkaszák

2db 18V Li-ion akku együttes használatával működtethető környezetbarát modellek. Kiváló irányíthatóság és alacsony zajszint jellemzi őket.

Bővebben... a 15. oldalon



HW121 magasnyomású mosó

Mindennapi használatra tervezett ház körüli piszkosabb vagy szennyezetlenebb felületek (pl. udvarok, járdák, falak, teraszok...stb.) megtisztítására.

Bővebben... a 28. oldalon



EM3400U Benzinmotoros fűkasza
Könnyű felépítésű és jól irányítható modell.

Bővebben...02. oldalon



ELM3311 ►

- kerekenkénti, vágásmagasság állítás
- műanyag kerekek
- szilárd, UV-álló polipropilén ház
- feszültség visszajelző
- közvetlen szegély melletti vágás lehetősége
- kábel törésgátló



ELM3711 ►

- kerekenkénti, vágásmagasság állítás
- műanyag kerekek
- kábel törésgátló
- szilárd, UV-álló polipropilén ház
- feszültség visszajelző
- közvetlen szegély melletti vágás lehetősége



Géptípus	ELM3311	ELM3711
Teljesítmény	1.100 W	1.300 W
Vágásszélesség	33 cm	37 cm
Vágási magasság	20 - 55 mm	20 - 55 mm
Mulcsolásra alkalmas	nem	nem
Max. vágási terület	400 m ²	500 m ²
Súly	13,1 kg	14,9 kg
Bruttó listaár	48 300 Ft	59 300 Ft
Nettó akciós ár	23 543 Ft	29 055 Ft
Bruttó akciós ár	29 900 Ft	36 900 Ft

▼ ELM3800

- központi vágás-
magasság állítás
- műanyag kerekek
- közvetlen szegély
melletti vágás
lehetősége
- feszültség
visszajelző
- szilárd, UV-álló
polipropilén ház
- kábel törésgátló



ELM4612 ►

- acél kaszaház
- szilárd gumirozott
kerekek
- faltól falig vágási
lehetőség
- feszültség visszajelző
- csapágyazott kerekek
- központi vágásmag.
állítás
- oldalkidobós lehetőség
- kábel törésgátló
- gumirozott házvédő
burkolat



ELM4110 ►

- acél kaszaház
- feszültség
visszajelző
- állítható markolat
- csapágyazott kerekek
- központi vágás-
magasság állítás
- kábel törésgátló



ELM4613 ►

- **önjáró modell**
- acél kaszaház
- szilárd gumirozott
kerekek
- faltól falig vágási
lehetőség
- feszültség visszajelző
- csapágyazott kerekek
- központi vágásmag.
állítás
- oldalkidobós
lehetőség
- kábel törésgátló



Géptípus	ELM3800	ELM4110	ELM4612	ELM4613
Teljesítmény	1.400 W	1.600 W	1.800 W	1.800 W
Vágásszélesség	38 cm	41 cm	46 cm	46 cm
Vágási magasság	25 - 75 mm	20 - 75 mm	20 - 75 mm	20 - 75 mm
Mulcsozásra alkalmas	nem	nem	igen	igen
Max. vágási terület	500 m ²	600 m ²	800 m ²	1.000 m ²
Súly	13,0 kg	23,0 kg	29,5 kg	32,5 kg
Bruttó listaár	60 800 Ft	104 600 Ft	132 700 Ft	159 200 Ft
Nettó akciós ár	31 417 Ft	54 252 Ft	69 213 Ft	83 386 Ft
Bruttó akciós ár	39 900 Ft	68 900 Ft	87 900 Ft	105 900 Ft

Akkumulátoros fűnyírók



DLM380RF2 ▶

- 2db 18V Li-ion akku együttes használatával működtethető
- remek fordulékonyság és környezetbarát technológia
- az akku töltöttségi szintjelző lámpa
- központi vágásmagasság állítás
- XPT por és cseppálló borítás
- 2db 18V 3,0Ah akkuval + töltővel szállítva



DLM380Z+2db 18V 5,0Ah akku + dupla töltő ▶

- DLM380Z akkus fűnyíró
- dupla töltő
- 2db BL1850 akku



*Az egy feltöltéssel levágható terület mérete nem egyezik meg a maximális vágási terület értékével. Az egy feltöltéssel levágható terület mérete függ a fű magasságától, típusától és nedvesség tartalmától.

Géptípus	DLM380RF2	DLM380Z+2db 18V 5,0Ah akku + dupla töltő
Akkumulátor	2x18 V/3,0 Ah	2x18 V
Vágásszélesség	38 cm	38 cm
Vágási magasság	25 - 75 mm	25 - 75 mm
Max. vágási terület	270-540 m ² *	270-540 m ² *
Fordulatszám	3.700/p	3.700/p
Fűgyűjtő mérete	40 l	40 l
Súly	14,5 kg	14,5 kg
Bruttó listaár	210 800 Ft	254 500 Ft
Nettó akciós ár	110 157 Ft	133 780 Ft
Bruttó akciós ár	139 900 Ft	169 900 Ft

PLM4120N ▶

- csapágyazott kerekek
- acél kaszaház
- mulcsbetéttel szállítva
- három pozícióban állítható, és összehajtható tolókar
- központi mag. állítás
- kaszaházvédő burkolat
- mulcsbetéttel szállítva



FONTOS infó

A benzinmotoros fűnyírókat tűzvédelmi okok miatt csak a korrodálást gátló olajmennyiséggel szállítjuk, működtetésük-höz olajfeltöltés szükséges. Ezért kérjük, hogy indítás előtt a javasolt olajmennyiséggel töltsék fel a gépet.

▼ PLM4630N

- közvetlen szegély melletti vágás lehetősége
 - acél kaszaház
 - elülső fogantyú
 - 3 fokozatban állítható tolókar
 - oldalkidobási lehetőség
 - csapágyazott kerekek
 - központi magasság állítás
 - mulcsbetéttel szállítva



◀ PLM4620N

- gumírozott markolat
 - 3 fokozatban állítható tolókar
 - acél kaszaház
- csapágyazott kerekek
- központi magasság állítás
- mulcsbetéttel szállítva



Géptípus	PLM4120N	PLM4620N	PLM4630N
Hengerűrtartalom	140 cm ³	150 cm ³	190 cm ³
Motor	B&S500E	B&S625E	B&S675EX
Vágásszélesség	41 cm	46 cm	46 cm
Vágási magasság	20 - 75 mm	20 - 75 mm	20 - 75 mm
Önjáró	nem	nem	nem
Max. vágási terület	1.000 m ²	1.200 m ²	1.200 m ²
Súly	26,0 kg	31,1 kg	31,5 kg
Bruttó listaár	168 600 Ft	195 200 Ft	218 600 Ft
Nettó akciós ár	82 598 Ft	102 283 Ft	114 094 Ft
Bruttó akciós ár	104 900 Ft	129 900 Ft	144 900 Ft

PLM4621N ▶

- 3 fokozatban állítható tolókar
- csapágyazott kerekek
- acél kaszaház
- önjáró modell
- mulcsbetéttel szállítva



Önjáró
modell

PLM5113N ▶

- három fok. állítható tolókar
- nagy 28 cm-es duplacsapágyas kerekek
- oldalkidobós lehetőség
- három sebességi fokozat
- központi magasság állítás
- mulcsbetéttel szállítva
- acél kaszaház



Önjáró
modell

Önjáró
modell

▶ PLM4631N

- oldalkidobós lehetőség
- közvetlen szegély melletti vágás lehetősége
- acél kaszaház
- csapágyazott kerekek
- 3 fokozatban állítható tolókar
- kaszaház védő burkolat
- mulcsbetéttel szállítva

Önjáró
modell

◀ PLM5130N

- nagy 28 cm-es duplacsapágyas kerekek
- három fok. állítható tolókar
 - acél kaszaház
- közvetlen szegély melletti vágás lehetősége
- három sebességi fokozat
 - oldalkidobós lehetőség
 - központi magasság állítás
 - mulcsbetéttel szállítva



A kiadványban szereplő benzines fűnyírók Briggs & Stratton motorral vannak szerelve.

Géptípus	PLM4621N	PLM4631N	PLM5113N	PLM5130N
Hengerűrtartalom	190 cm ³	190 cm ³	190 cm ³	161 cm ³
Motor	B&S650E	B&S675EX ReadyStart	B&S675EX ReadyStart	B&S750EX ReadyStart
Vágásszélesség	46 cm	46 cm	51 cm	51 cm
Vágási magasság	20 - 75 mm	20 - 75 mm	20 - 75 mm	20 - 75 mm
Önjáró	igen	igen	igen	igen
Max. vágási terület	1.400 m ²	1.400 m ²	2.000 m ²	2.000 m ²
Súly	32,5 kg	34,0 kg	37,7 kg	38,0 kg
Bruttó listaár	232 600 Ft	248 300 Ft	298 300 Ft	323 200 Ft
Nettó akciós ár	121 969 Ft	129 843 Ft	145 591 Ft	169 213 Ft
Bruttó akciós ár	154 900 Ft	164 900 Ft	184 900 Ft	214 900 Ft



**Önjáró
modell**

◀ PLM5600N

- acél kaszaház
- csapágyazott kerekek
- három sebességi fokozat
- oldalkidobós lehetőség
- három fokozatban állítható tolókar
- központi magasság állítás
- mulcsbetéttel szállítva

PLM5120 ▼

- nagy 28 cm-es dupla -csapágyas kerekek
- összehajtható tolókar
- központi vágásmagasság állítás
- oldalkidobós kivitel
- mulcsozásra alkalmas
- fűgyűjtő nélküli modell
- fűgyűjtő nélküli modell



**Önjáró
modell**

▲ PLM5121

- összehajtható tolókar
- központi vágásmagasság állítás
- nagy 28 cm-es duplacsapágyas kerekek
- oldalkidobós kivitel
- mulcsozásra alkalmas
- fűgyűjtő nélküli modell

A kiadványban szereplő benzines fűnyírók Briggs & Stratton motorral vannak szerelve.

Géptípus	PLM5600N	PLM5120	PLM5121
Hengerűrtartalom	190 cm ³	150 cm ³	190 cm ³
Motor	B&S675EX ReadyStart	B&S625E	B&S675EX
Vágásszélesség	56 cm	51 cm	51 cm
Vágási magasság	20 - 75 mm	25 - 70 mm	25 - 70 mm
Önjáró	igen	nem	igen
Max. vágási terület	2.200 m ²	2.000 m ²	2.000 m ²
Súly	39,8 kg	28,0 kg	31,7 kg
Bruttó listaár	299 800 Ft	187 300 Ft	232 600 Ft
Nettó akciós ár	157 402 Ft	98 346 Ft	121 969 Ft
Bruttó akciós ár	199 900 Ft	124 900 Ft	154 900 Ft



◀ PRM0700

- kulcsos önindító
- hidrosztatikus váltó
 - karral üríthető fűgyűjtő
- mulcsozó készlet külön rendelhető



PTM0900 ▶



- kulcsos önindító
- mechanikus váltó
- karral üríthető fűgyűjtő
- elektromos indítás
- mulcsozó készlet külön rendelhető
- állítható biztonsági ülés
- telíttségjelző
- kétkékes vágótér
- halogén fényszóró
- hét fokozatú vágásmag. állítás



Géptípus	PRM0700	PTM0900
Hengerűrtartalom	345 cm ³	345 cm ³
Motor	Powerbuilt 3130 AVS	Powerbuilt 3130 AVS
Vágásszélesség	71 cm	91 cm
Vágási magasság	30 - 70 mm	30 - 80 mm
Fűgyűjtő mérete	170 l	260 l
Max. vágási terület	3.000 m ²	4.000 m ²
Súly	168 kg	185 kg
Bruttó listaár	1 043 400 Ft	1 285 500 Ft
Nettó akciós ár	511 732 Ft	629 843 Ft
Bruttó akciós ár	649 900 Ft	799 900 Ft



◀ PTM0901

- kulcsos önindító
- hidrosztatikus váltó
- karral üríthető fűgyűjtő
- elektromos késindítás
- hét fokozatú vágásmagasság állítás
- halogén fényszóró
- telítettségjelző
- kétkéscsés vágótér



4 CUT
Mowing
Technology

▶ PTM1001

- LCD kijelző
- hidrosztatikus váltó
- kétkéscsés vágótér
- lebegő kaszaház
- karral manuálisan üríthető fűgyűjtő
- halogén fényszóró
- állítható biztonsági ülés
- telítettségjelző
- hét fokozatú vágásmag. állítás



4 CUT
Mowing
Technology

▲ PTM1200

- LCD kijelző
- hidrosztatikus váltó
- kétkéscsés vágótér
- lebegő kaszaház
- elektromosan üríthető fűgyűjtő
- halogén fényszóró
- állítható biztonsági ülés
- telítettségjelző
- hét fokozatú vágásmag. állítás

A kiadványban szereplő fűnyíró traktorok Briggs & Stratton motorral vannak szerelve.

Géptípus	PTM0901	PTM1001	PTM1200
Hengerűrtartalom	345 cm ³	500 cm ³	656 cm ³
Motor	Powerbuilt 3130 AVS	Powerbuilt 4185 AVS	Intek V-Twin 7220
Vágásszélesség	91 cm	101 cm	121 cm
Vágási magasság	25 - 80 mm	30 - 90 mm	30 - 90 mm
Fűgyűjtő mérete	260 l	300 l	300 l
Max. vágási terület	4.000 m ²	5.000 m ²	8.000 m ²
Súly	191 kg	225 kg	232 kg
Brttó listaár	1 380 800 Ft	1 687 000 Ft	2 088 400 Ft
Nettó akciós ár	677 087 Ft	826 693 Ft	1 023 543 Ft
Brttó akciós ár	859 900 Ft	1 049 900 Ft	1 299 900 Ft

Gyepszellőtetés

A talajfelszín egy idő elteltével tömörödik, levegőtlené válik, fokozza ezt a fűnyírások során a felületen felhalmozódott növényi maradványokból képződött filc réteg. A probléma kezelésére az egyik legnagyszerűbb gép a gyepszellőztető.

Ha a munkálatot műtrágyázással kombináljuk, a pázsit gyönyörűen meghálálja.

A gyepléc negatív hatásai:

- erősebb gyomosodás
- betegségekre való erősebb hajlam
- erős víz és tápanyagmegkötés
- csökkenő gyökeresedés mértéke
- szivacszerű puha felület

A Makita UV3200 modell kaparókései tökéletes megoldást nyújtanak erre a célra. A kaparási mélység központilag állítható be.

A helyes gyepszellőtétést kétféle módon lehet végrehajtani:

a) márciustól októberig, a száraz időszakok kivételével, gyakori, de kisebb mélységű gyepszellőtetés, vagy **b)** alapos gyepszellőtetés tavasszal és ősszel.

A gyepszellőtetés előtt egy vagy két héttel korábban, kezelje a gyepszőnyeget megfelelő mohairtóval, hogy a mohát még könnyebben el lehessen távolítani.



◀ UV3200

- kábel törésgátló
- biztonsági kapcsoló
- Quick Change System (könnyű pengeállítás)
- porvédő gyűjtőzsák
- gumirozott markolat
- összecusukható tolókar
- könnyű szállítás és tárolás
- erőteljes elektromos motor
 - központosított vágásmélység beállítása

UV3600 ▶

- állítható és összecusukható tolókar
- központosított vágásmélység beállítása
- gumi futófelületű kerekek
- tömör alumínium penge
- Quick Change System (Könnyű pengeállítás)
- kábel törésgátló
- gumirozott markolat
- biztonsági kapcsoló
- erőteljes elektromos motor
- porvédő gyűjtőzsák



Géptípus	UV3200	UV3600
Teljesítmény	1.300 W	1.800 W
Munkaszélesség	32 cm	36 cm
Munkamélység	-10 - +10 mm	-10 - -5 mm
Fűgyűjtő mérete	30 l	40 l
Súly	15,0 kg	18,3 kg
Bruttó listaár	68 600 Ft	106 100 Ft
Nettó akciós ár	35 354 Ft	55 039 Ft
Bruttó akciós ár	44 900 Ft	69 900 Ft

◀ UR3000

- elektromos motor
- állítható szárhossz
- 30 cm vágási szélesség
- szárra felhelyezett „D” markolat
- damilfejjel szállítva

Méretek: (HxSzxM) 1.016-1.256x301x262mm

◀ UR3500

- 700W-os elektromos motor
 - alumínium tengely
 - 35 cm vágási szélesség
 - puha gumirozott markolat
 - damilfejjel szállítva
 - hobbi felhasználásra!
- Méretek: (HxSzxM) 1.550x410x500mm

◀ UR3501

- 1.000W-os elektromos motor
 - alumínium tengely
 - 35 cm vágási szélesség
 - puha gumirozott markolat
 - damilfejjel szállítva
 - hobbi felhasználásra!
- Méretek: (HxSzxM) 1.550x410x500mm



Géptípus	UR3000	UR3500	UR3501
Teljesítmény	450 W	700 W	1,000 W
Vágás szélesség	300mm	350mm	350mm
Fordulatszám	9.000/p	7.200/p	7.500/p
Kábelhossz	0,3 m	0,35 m	0,35 m
Súly	2,6 kg	4,3 kg	4,3 kg
Bruttó listaár	34 300 Ft	43 600 Ft	45 200 Ft
Nettó akciós ár	17 244 Ft	22 756 Ft	23 543 Ft
Bruttó akciós ár	21 900 Ft	28 900 Ft	29 900 Ft

DUM168Z akkus fűnyíró olló ▼

Akku: Akku: 18V / Li-Ion LXT

Fordulatszám: 2.500/perc

Vágásszélesség: 16 cm

Súly: 1,4 kg

- 3 fokozatban állítható vágásmagasság (10, 20, 30mm)
- szerszámmentes pengecseré
- akku töltöttségi szintre figyelmeztető piros LED lámpa
- akku és töltő nélkül !!



DUM168Z Bruttó akciós ár

26.900 Ft

DUR181Z

akkus szegélynyíró ►

Akku : 18 V

Vágásszélesség: 26 cm

Fordulatszám: 7.800/perc

Súly: 2,9 kg

- akku és töltő nélkül !!



DUR181Z Bruttó akciós ár

33.900 Ft

MM4

4 ÜTEMŰ MOTOROK ELŐNYEI

- nem igényel keverék üzemanyagot
- hatékonyabb erőforrás
- alacsony károsanyag-kibocsátás
- minimális működési költség
- halk üzemeltetés



◀ ER2550LH

- gumírozott, kezelőszerv
- új kapcsolóalkalítás
- alumíniumöntvény kuplungház
- D markolat
- hobbi felhasználásra!!

Géptípus	ER2550LH
Hengerűrtartalom	24,5 cm ³
Teljesítmény	0,71 kW/0,97LE
Üzemanyagtartály	0,5 l
Tengelyméret	M8x 1,25
Súly	4,9 kg
Bruttó listaár	90 500 Ft
Nettó akciós ár	47 165 Ft
Bruttó akciós ár	59 900 Ft

DUR182LRF / DUR182UZ

Megnevezés: Li-Ion akkus fűkasza
Fordulatszám: 3.500 - 6.000/perc
Tengelyméret: M8x 1,25 LH
Súly: 4,1 kg

• **DUR182LRF**

1db 18V/3.0Ah Li-Ion akku+ töltő
(„D” markolat)

Akciós bruttó ár:
99.900 Ft

• **DUR182UZ**

akku és töltő nélkül szállítva!
(„U” markolat)

Akciós bruttó ár:
79.900 Ft



DUR182LRF ▶

▲ DUR182UZ
• akku és
töltő nélkül!!



DUR365UPM2 / DUR365UZ ▼

Megnevezés: Fűkasza
Akku: 18V/Li-Ion
Fordulatszám: 3.500/ 5.500 / 6.600/perc
Tengelyméret: M10x 1,25 LH
Súly: 4,7 kg



DUR365UPM2 ▶



◀ DUR365UZ
• akku és töltő nélkül!!

JELLEMZŐK:

- szénkefe nélküli motor (BL)
- csepp és porvédő borítás (XPT)
- multifunkcionális kezelőszerv
 - ütőkéssel is használható
- kisebb védőburkolat jobb kilátást eredményez a vágási területre
 - alacsony zajkibocsátás

• **DUR365UZ** akku és töltő nélkül szállítva!

Akciós bruttó ár: 114.900 Ft

• **DUR365UPM2** 2db akku (18V/4.0Ah)+ töltő!

Akciós bruttó ár: 174.900 Ft

Kiemelt ajánlat

- **DUR182LZ** akkumulátoros fűkasza („D” markolattal, akku és töltő nélkül)
- **DTD146Z** Akkus útvezető csavarbehajtó
- **2db BL1840** 2db 18V/4.0Ah
- **DC18RC** gyorsöltő



Csomag Bruttó akciós ár

119.900 Ft

DUR182 akkus fűkasza

Környezetbarát (szénkefementes) motor alacsony zajszinttel és a rezgéssel. Farmer felhasználásra javasolt. Könnyű felépítésű, remek egyensúllyal megépített eszköz, kiváló működés közbeni kezelhetőséggel. Akku kapacitásra figyelmeztető LED. Fordított kapcsoló a beragadt fű könnyű eltávolítására.

4 ütemű benzinmotoros fűkaszák

MM4



damilfej



◀ EBH252U

- gumírozott, kezelőszerv
- szőghajtásvédő burkolat
- alu. öntvény kuplungház
 - négyágú ütőkés
- külön felszerelhető damilvágó
- oldalirányba elforgatható szarvmarkolat
- ütőkéssel és damilfejjel szállítva
- **hobby felhasználásra!!**

MM4



damilfej



◀ EBH253U

- "Rapid Start" - könnyűindító rendszer
- oldalirányba elforgatható szarvmarkolat
- alumíniumöntvény kuplungház • szőghajtásvédő burkolat
- Négyágú ütőkés • külön felszerelhető damilvágó
- ütőkéssel és damilfejjel szállítva
- **hobby felhasználásra!!**

MM4



damilfej



◀ EBH341U

- gumírozott, multifunkciós kezelőszerv
- oldalirányba elforgatható szarvmarkolat
- új kapcsolóalkalítás • alumíniumöntvény kuplungház
- szőghajtásvédő burkolat • külön felszerelhető damilvágó
- professzionális vállheveder • háromágú bozótvégőkés
- ütőkéssel és damilfejjel szállítva • **farmer felhasználásra!!**

Géptípus	EBH252U	EBH253U	EBH341U	EM4350UH	EM4351UH
Hengerűrtartalom	24,5 cm ³	24,5 cm ³	33,5 cm ³	43,0 cm ³	43,0 cm ³
Teljesítmény	0,71 kW/0,97LE	0,71 kW/0,97LE	1,07 kW/1,4LE	1,5 kW/2,0LE	1,5 kW/2,0LE
Üzemanyagtartály	0,5 l	0,5 l	0,65 l	0,6 l	0,6 l
Tengelyméret	M10x 1,25	M10x 1,25	M10x 1,25	M10x 1,25	M10x 1,25
Súly	5,7 kg	5,9 kg	7,1 kg	8,3 kg	8,6 kg
Bruttó listaár	149 900 Ft	157 700 Ft	203 000 Ft	240 500 Ft	270 100 Ft
Nettó akciós ár	78 661 Ft	82 598 Ft	106 220 Ft	125 906 Ft	141 654 Ft
Bruttó akciós ár	99 900 Ft	104 900 Ft	134 900 Ft	159 900 Ft	179 900 Ft

EM4350UH ▶

- gumírozott U alakú kezelőszerv
- környezetkímélő
MM4 négyütemű motorral
- kettős vállheveder
- ütőkéssel és damilfejjel szállítva

MM4

damilfej



damilfej

MM4

◀ EM4351UH

- rezgéscsillapított kivitel
- gumírozott U alakú kezelőszerv
- környezetkímélő
MM4 négyütemű motorral
- professzionális vállheveder
- ütőkéssel és damilfejjel szállítva

Megbízható és környezetkímélő Makita mini 4 ütemű motorok

A Makita **MM4** 4-ütemű motorjainak legfőbb előnyei: magas teljesítmény, kis méret, alacsony súly, **csökkentett károsanyag-kibocsátás**, minimális működési költség, **halk üzem**, könnyű karbantartás. A Makita 4-ütemű motorjai magas forgatónyomatékot és lóerőt biztosítanak. **Egy egyedülálló kenésrendszernek** köszönhetően, sikerült elérni, hogy a külső méretek tekintve a Makita 4-ütemű motorjai jelenleg a legkisebbek a piacon. Ezen felül nemcsak az egyik legkisebb, hanem a magnéziumház alkalmazása miatt az egyik **legkönnyebb súlyú motorok** a kategóriában. Összehasonlítva egy hagyományos 2-ütemű motorral, a Makita 4-ütemű motorjai közel 20-30%-kal hatékonyabbak, erőteljesebbek, köszönhetően mindezt az új gyújtógyertya fejlesztésnek és az egyedülálló kenésrendszernek. A rendszer alkalmazása lehetővé teszi a 24,5cm³, 33,5cm³ és a 43cm³-es fűkaszák rendszeres használatát bármilyen fűves területen.

A dugattyúmozgás által a motorblokkban bekövetkező természetes nyomásváltozás finoman olajat pumpál a motorba. A megfelelő olajmennyiség és kenés hatására a motor megbízhatóbbá, kiegyenlítettébbé és **hosszabb élettartamúvá** válik.

MM4

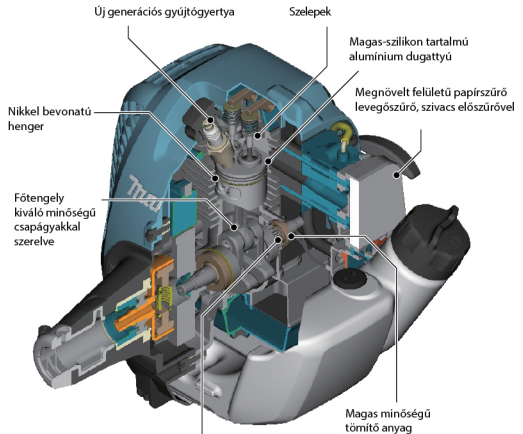

Dekompressziós szelep:
A berántóköteles indításhoz szükséges erő kifejtés drasztikusan lecsökken az automatikus dekompressziós rendszer alkalmazásával az eredeti centrifugális szerkezetű büttyös felszerelés szemben

2 ütemű benzinmotoros fűkaszák

EM2600U ►

- gumírozott, kezelőszerv
- állítható szarvmarkolat
- Easy Start funkció • katalizátor
- ütőkéssel és damilfejjel szállítva
- **hobby felhasználásra!!**



► EM3400U

- állítható szarvmarkolat
- **könnyű és strapabíró** konstrukció
- ergonomikus markolat
- ütőkéssel és damilfejjel szállítva

DBC4010-D ►

- elektronikus gyújtás
- multifunkciós szarvmarkolat
- kilencszeres csapágyazás
- professzionális vállheveder
- háromágú bozótívágókés
- **profi felhasználásra!!**



◀ DBC4510-D

- elektronikus gyújtás
- szarvmarkolat
- kilencszeres csapágyazás
- professzionális vállheveder
- háromágú bozótívágókés
- vibrációcsillapítás • üzemanyagpumpa
- kétszálás damilfejjel is üzemeltethető
- 1:50-es benzinkeverékkel

Géptípus	EM2600U	EM3400U	DBC4010-D	DBC4510-D
Hengerűrtartalom	25,7 cm ³	34,0 cm ³	39,0 cm ³	45,0 cm ³
Teljesítmény	0,83 kW/1,2LE	1,15 kW/1,54LE	1,8 kW/2,46LE	2,3 kW/3,15LE
Üzemanyagtartály	0,6 l	0,75 l	0,9 l	0,9 l
Tengelyméret	M8x 1,25	M10x 1,25LH	M12x 1,5	M12x 1,5
Súly	5,0 kg	6,4 kg	7,9 kg	7,9 kg
Bruttó listaár	112 400 Ft	128 000 Ft	270 100 Ft	285 800 Ft
Nettó akciós ár	58 976 Ft	66 850 Ft	141 654 Ft	149 528 Ft
Bruttó akciós ár	74 900 Ft	84 900 Ft	179 900 Ft	189 900 Ft

EX2650LH ► (csak az alapgép, kiegészítőket nem tartalmaz)

- négyütemű benzínmotor
- (multi-position engine)
bármilyen szögben
használható motor
- alumíniumöntvény
kuplungház
- **farmer felhasználásra!!**



Az **EX2650LH** alapgéphez számos különböző szár felszerelhető, (magassági ágévágó, magassági sövényvágó, fűkasza) melyekkel a gép többféle funkcióban is használható. Részletekért érdeklődjön partnereinknél.

◀ EX2650LHM

alapgép+
fűkasza kiegészítő,
damilfejjel



Géptípus	EX2650LH	EX2650LHM
Hengerűrtartalom	25,4 cm ³	25,4 cm ³
Teljesítmény	0,77 kW/1,0LE	0,77 kW/1,0LE
Üzemanyagtartály	0,6 l	0,6 l
Tengelyméret	M10x 1,25	M10x 1,25
Méret (hxszxm)	975x323x241mm	1,765x330x264mm
Súly	4,6 kg	4,6 kg
Bruttó listaár	165 500 Ft	210 800 Ft
Nettó akciós ár	86 535 Ft	110 157 Ft
Bruttó akciós ár	109 900 Ft	139 900 Ft

► Multifunkciós gép kiegészítők



3920 mm

EY2650H25H

Magassági ágsvágó

- 25,4 cm³-es makita 4 ütemű motor
- teleszkóprúddal a gép maximális hossza 3.92m
- alacsony károsanyag-kibocsátás
- egyedi kenési rendszer lehetővé teszi, hogy a motor bármilyen szögben, folyamatosan üzemeltethető
- súly: 7.2kg
- teljesítmény: 0,77 kW/1,0LE
- lánc: 3/8" / 1,3mm
- láncvezető: 25cm
- szár: 270 - 392 cm

Hangnyomásszint: 89,5 dB(A)
Hangteljesítmény: 107,3 dB(A)
Vibráció bal markolat: 7,2m/s²
Vibráció jobb markolat: 5,3m/s²

EX2650LH ALAPGÉP SZÁMOS LEHETŐSÉGGEL

Válassza ki az Önnek legmegfelelőbb kiegészítőt, és máris más funkcióban dolgozhat gépével!



Géptípus	EY2650H25H
Hengerűrtartalom	25,4 cm ³
Teljesítmény	0,77 kW/1,0LE
Üzemanyagtartály	0,6 l
Tengelyméret	M10x 1,25
Súly	4,6 kg
Bruttó listaár	299 800 Ft
Nettó akciós ár	157 402 Ft
Bruttó akciós ár	199 900 Ft

1.	2.	3.	4.	5.
Magassági ágsvágó kiegészítő	Szár hosszabbító 1m	Sövényvágó* kiegészítő	Fűkasza kiegészítő	Szegélynyíró kiegészítő
Cikkszám: 196103-7	Cikkszám: 196032-4	Cikkszám: 196257-0	Cikkszám: 195650-0	Cikkszám: 195524-0
Hossz: 820 mm	Hossz: 1120 mm	Hossz: 535 mm		
106 100 Ft	45 200 Ft	112 400 Ft	45 200 Ft	53 000 Ft
55 039 Ft	23 543 Ft	58 976 Ft	23 655432 Ft	27 480 Ft
69 900 Ft	29 900 Ft	74 900 Ft	29 900 Ft	34 900 Ft

UH200DWX / UH200DZ ▶

- kerti sövényvágó olló (napi 1-2 üzemóra)
- egyenletes futás
- egy gép két funkcióval
- szerszámmentes pengecsere
- rozsdamentes vágókések

10.8V
LITHIUM-ION

UH200DWX ▼

1db 10.8V 1.3Ah akku,
töltő + olló

UH200DZ ▼

Olló, akku és töltő
nélkül szállítva!

“Z” modell
Akku és töltő
nélkül!
OLCSÓBB!

DUH523Z ▶

- könnyű és praktikus sövényvágó
- kopásálló rozsdamentes penge
- vibrációcsökkentett markolat
- gumirozott puha markolat kényelmes és biztonságos fogást biztosít
- akku és töltő nélkül!

▲ **DUH523Z**
• akku és töltő
nélkül szállítva!

18V
LITHIUM-ION

“Z” modell
Akku és töltő
nélkül!
OLCSÓBB!

▲ **DUH551Z**
• akku és töltő
nélkül szállítva!

◀ DUH551RF2 / DUH551Z

- 360°-ban elforgatható markolat
- remek egyensúly
- könnyű irányíthatóság
- egyszerű kezelhetőség
- alacsony zajszint

▲ **DUH551RF2**
• 2db akku
18V/3.0Ah és töltő

18V + 18V → 36V

Géptípus	UH200DWX	UH200DZ	DUH523Z	DUH551RF2	DUH551Z
Akku	10.8V/1.3Ah	10.8V	18V	2x18V/3.0Ah	2x18V
Vágáshossz	200 mm	200 mm	520 mm	550 mm	550 mm
Löketszám	2,500/p	2,500/p	2,700/p	2,000-3.600/p	2,000-3.600/p
Súly	1,2kg	1,2kg	3,1kg	4,6kg	4,6kg
Bruttó listaár	68 600 Ft	24 900 Ft	60 800 Ft	210 800 Ft	120 200 Ft
Nettó akciós ár	35 354 Ft	12 520 Ft	31 417 Ft	110 157 Ft	62 913 Ft
Bruttó akciós ár	44 900 Ft	15 900 Ft	39 900 Ft	139 900 Ft	79 900 Ft



Egyszerűen cserélhető szénkefe

Ergonómikus gumírozott markolatok

Mechanikus fék

Elektromos fék

Profli kategória 670W

UH7580 750mm
UH6580 650mm
UH5580 550mm

Farmer 550W

UH6570 650mm
UH5570 550mm
UH4570 450mm

Nagyméretű kényelmes fogású lekerekített elülső markolat

Fő markolat



Belépő modell 400W

UH5261 520mm
UH4861 480mm
UH4261 420mm

Elektromos fék

Géptípus	UH4261	UH4861	UH5261	UH4570	UH5570	UH6570
Teljesítmény	400 W	400 W	400 W	550 W	550 W	550 W
Vágáshossz	420 mm	480 mm	520 mm	450 mm	550 mm	650 mm
Fordulatszám	1.600/p	1.600/p	1.600/p	1.500/p	1.500/p	1.500/p
Súly	2,9 kg	3,0 kg	3,0 kg	3,5 kg	3,6 kg	3,7 kg
Bruttó listaár	46 800 Ft	48 300 Ft	49 900 Ft	70 200 Ft	71 800 Ft	73 300 Ft
Nettó akciós ár	24 331 Ft	25 118 Ft	25 906 Ft	36 929 Ft	37 717 Ft	38 504 Ft
Bruttó akciós ár	30 900 Ft	31 900 Ft	32 900 Ft	46 900 Ft	47 900 Ft	48 900 Ft

EH7500W ▶
kétoldalú vágókés



EH7500S / EH7500W ▼

- az egyik legkönnyebb benzinés sövényvágó a piacon
- minden EU-s károsanyag-kibocsátási szabványoknak megfelel
- ergonomikus kialakítású gumírozott puha markolat
- három irányban élezett vágófog
- kétütemű benzinmotor (1:50 keverési arány)
- vibrációcsökkentés
- egyenletes futás
- rozsdamentes kétoldalú vágókés (EH7500W)
- egyoldalú vágókés (EH7500S)

▲ **EH7500S**
speciális markolat, egyoldalú vágókés

UH5580	UH6580	UH7580
670 W	670 W	670 W
550 mm	650 mm	750 mm
1.500/p	1.500/p	1.500/p
4,2 kg	4,3 kg	4,4 kg
103 000 Ft	104 600 Ft	106 100 Ft
53 465 Ft	54 252 Ft	55 039 Ft
67 900 Ft	68 900 Ft	69 900 Ft

Géptípus	EH7500S	EH7500W
Motortérfogat	22,2 cm ³	22,2 cm ³
Teljesítmény	0,68kW/0,9LE	0,68kW/0,9LE
Vágáshossz	750 mm	750 mm
Fordulatszám	10.500/p	10.500/p
Súly	4,7 kg	5,2 kg
Nettó akciós ár	220 100 Ft	224 800 Ft
Bruttó akciós ár	115 669 Ft	118 031 Ft
Bruttó akciós ár	146 900 Ft	149 900 Ft

UC3041A 300mm / **UC3541A** 350mm/ **UC4041A** 400mm ▼

- 1.800W teljesítmény
- szerszámmentes láncfeszítés
- új típusú olajpumpa
- jól látható kémlelő ablak, az olajsínt ellenőrzéshez
- kézreálló lekerekített első markolat
- egyszerű karbantartás és használat
- motorfék, láncfék
- automatikus láncolajozás



UC3551A 350mm / **UC4051A** 400mm/ **UC4551A** 450mm ▼

- 2.000W teljesítmény
- szerszámmentes láncfeszítés
- jól látható kémlelő ablak, az olajsínt ellenőrzéshez
- kézreálló lekerekített első markolat
- egyszerű karbantartás és használat
- lágyindítás funkció
- motorfék, láncfék
- automatikus láncolajozás



Géptípus	UC3041A	UC3541A	UC4041A	UC3551A	UC4051A	UC4551A
Teljesítmény	1.800 W	1.800 W	1.800 W	2.000 W	2.000 W	2.000 W
Láncvezető	30 cm	35 cm	40 cm	35 cm	40 cm	45 cm
Láncsebesség	870m/p	870m/p	870m/p	870m/p	870m/p	870m/p
Láncosztás	3/8"	3/8"	3/8"	3/8"	3/8"	3/8"
Kábelhossz	0,3 m	0,3 m	0,3 m	0,3 m	0,3 m	0,3 m
Súly	4,6 kg	4,7 kg	4,7 kg	5,5 kg	5,6 kg	5,7 kg
Bruttó listaár	57 700 Ft	59 300 Ft	60 800 Ft	95 200 Ft	98 300 Ft	101 400 Ft
Nettó akciós ár	29 843 Ft	30 868 Ft	31 417 Ft	49 528 Ft	51 102 Ft	52 677 Ft
Javasolt nettó akciós ár	37 900 Ft	38 900 Ft	39 900 Ft	62 900 Ft	64 900 Ft	66 900 Ft

DUC122RFE/DUC122Z ▶

Akku: 18 V / 3.0 Ah
Vágáshossz: 11,5 cm
Láncsebesség: 5,0 m/s
Lánckiosztás: 1/4"
Súly: 2,5 kg

- egykezes kialakítás
- gumírozott markolat
- akasztófül
- biztonsági láncfék



▲ DUC122Z
• akku és töltő nélkül !!

▲ DUC122Z
• 2 db Li-Ion akku
• Töltő

DUC252RF2/DUC252Z ▶

- automata láncolajozás
- szerszámmentes lánccsere
- biztonsági láncfék
- új láncfeszesség állító
- akku töltöttségi szintjére figyelmeztető lámpa
- 2db 18V Li-ion akku együttes használatával működtethető
- **XPT** - kiváló por és cseppálló borítás

- DUC252RF2 : 2db 18V 3.0 Ah Li-Ion akku, töltő
- DUC252Z* : Akku és töltő nélkül szállítva!



Géptípus	DUC122RFE	DUC122Z	DUC252RF2	DUC252Z
Akku	18V/3.0Ah	18V	18V/3.0Ah	18V
Láncvezető	11,5 cm	11,5 cm	25 cm	25 cm
Láncsebesség	300m/p	300m/p	500m/p	500m/p
Láncosztás	1/4"	1/4"	3/8"	3/8"
Leszállított tartozék	2db 18V/3.0Ah akku és töltő	Akku és töltő nélkül szállítva!	2db 18V/3.0Ah akku és töltő	Akku és töltő nélkül szállítva!
Súly	2,5 kg	2,5 kg	4,1 kg	4,1 kg
Bruttó listaár	203 000 Ft	98 300 Ft	203 000 Ft	112 400 Ft
Nettó akciós ár	106 220 Ft	51 102 Ft	106 220 Ft	58 976 Ft
Javasolt bruttó akciós ár	134 900 Ft	64 900 Ft	134 900 Ft	74 900 Ft



▲ **DCS230T**

- elektronikus gyújtás
- „SafetyMatic” láncfék
- vibrációcsillapítás
- automatikus láncolajozás
- felső fogantyús kialakítás

Mindössze
2.5kg!!



▲ **DCS520-45**

- automatikus láncolajozás
- láncfék
- vibrációcsillapítás
- elektronikus gyújtás



▲ **EA3110T30B**

- láncfék • vibrációcsillapítás
- elektronikus gyújtás
- automatikus láncolajozás
- felső fogantyús kialakítás



▲ **EA5000P45**

- EasyStart funkció
- oldalsó láncfeszítés • láncfék • katalizátor
- MPI* technológia (könnyű újraindítás)
- Touch&Stop funkció • állítható olajpumpa

Géptípus	DCS230T	EA3110T30B
Hengerűrtartalom	22.2 cm ³	30.1 cm ³
Teljesítmény	0.74 kW / 1.0 LE	1.04kW / 1,4LE
Láncvezető	25 cm	30 cm
Lánckiosztás	3/8" (1,3 mm)	3/8" (1,3mm)
Súly	2.5 kg	3,2 kg
Bruttó listaár	203 000 Ft	165 500 Ft
Nettó akciós ár	106 220 Ft	86 535 Ft
Javasolt nettó akciós ár	134 900 Ft	109 900 Ft

Géptípus	DCS520-45	EA5000P45E
Hengerűrtartalom	52.0 cm ³	50,0 cm ³
Teljesítmény	2.4 kW/3.3LE	2.8kW/3.8LE
Láncvezető	45 cm	45 cm
Lánckiosztás	3/8" (1,5 mm)	3/8" (1,5 mm)
Súly	4,5 kg	5,4 kg
Bruttó listaár	210 800 Ft	240 500 Ft
Nettó akciós ár	110 157 Ft	125 906 Ft
Javasolt nettó akciós ár	139 900 Ft	159 900 Ft



◀ DCS6401-45

- automatikus láncolajzás
- Rapid Start funkció • láncfék
- megnövelt felületű légszűrő
- ergonomikus külső
- dekompresziós szelep

EA6100P53 ▶

- SAS* technológia
- acélrugós rezgés-csillapítás
- nagy üzemanyag tank
- oldalsó láncfeszítés
- Touch&Stop funkció
- MPI* technológia
- primér pumpa
- LongLife filter • láncfék



EA7300P45E ▶

- automatikus láncolajzás
- elektronikus gyújtás
- alacsony vibráció
- láncfék
- dekompresziós szelep



▶ EA7900P50E

- automatikus láncolajzás
- elektronikus gyújtás
- alacsony vibráció
- láncfék
- dekompresziós szelep

EA6100P53E	DCS6401-45	EA7300P45E	EA7900P50E
61,0 cm ³	64.0 cm ³	72.6 cm ³	78.5 cm ³
3.4kW/4.6LE	3.5kW/4.8LE	4.1kW/5.5LE	4.3kW/5.9LE
53 cm	45 cm	45 cm	50 cm
3/8" (1,5 mm)	3/8" (1,5 mm)	3/8" (1,5 mm)	3/8" (1,5 mm)
6,0 kg	6,4 kg	6,6 kg	6,6 kg
270 100 Ft	270 100 Ft	329 500 Ft	345 100 Ft
141 654 Ft	141 654 Ft	173 150 Ft	181 024 Ft
179 900 Ft	179 900 Ft	219 900 Ft	229 900 Ft



HW101 ▲

- triplex axiáldugattyús szivattyú
- automatikus indító - megállító rendszer
- cserélhető szénkefékkel
- vízsűrű védi a szivattyút
- tisztítószer adagoló, állítható szórófejjel
- ideális kerti és házkörüli tisztítóeszköz



HW102 ▲

- műanyag szórópisztoly
- teleszkópos állítható fogantyú
- thermoplastic tömlő
- gyors tömlő-csatlakozás
- gumírozott kerekek
- TSS (Total Stop System)



HW111 ▲

- beépített rögzíthető tömlődob
- vízsűrű
- gyors tömlőcsat.
- Total-Stop-System
- gumírozott kerekek
- praktikus kiegészítő tartó
- műanyag szórópisztoly
- acélerősítésű gumitömlő



HW121 ▲

- acélerősítésű szórópisztoly
- vízsűrű
- gyors tömlőcsatl.
- Total-Stop-System
- gumírozott kerekek
- praktikus kiegészítő tartó
- acélerősítésű gumitömlő
- beépített rögzíthető tömlődob

Géptípus	HW101	HW102	HW111	HW121
Teljesítmény	1.300 W	1.300 W	1.700 W	2.100 W
Max. nyomás	100 bar	100 bar	110 bar	130 bar
Max. víz hőfok	50° C-ig	50° C-ig	50° C-ig	50° C-ig
Max. vízfolyás	360 l/óra	360 l/óra	370 l/óra	390 l/óra
Tömlőhossz	5.0 m	5.0 m	5.0 m	8.0 m
Súly	8.3 kg	5.8 kg	9.6 kg	17.8 kg
Bruttó listaár	37 400 Ft	45 200 Ft	90 500 Ft	135 800 Ft
Nettó akciós ár	19 606 Ft	23 543 Ft	47 165 Ft	70 787 Ft
Bruttó akciós ár	24 900 Ft	29 900 Ft	59 900 Ft	89 900 Ft



HW132 ▲

- beépített rögzíthető tömlődob
- vízsűrő
- gyors tömlőcsatl.
- Total-Stop-System
- gumírozott kerekek
- praktikus kiegészítő tartó
- fém szórópisztoly
- acélerősítésű gumitömlő



HW131 ▲

- triplex büttyköstengely vezérlésű szivattyú kerámiaköpenyes dugattyúkkal,
- vízsűrő védi a szivattyút
- változtatható nyomású és sugáralakú szórófej
- elfektetve használható
- tartódobra csévelhető tömlő
- tisztítószert adagolás



HW140 ▲

- beépített rögzíthető tömlődob
- vízsűrő
- gyors tömlő-csatlakozás
- gumírozott kerekek
- Total-Stop-System
- acélerősítésű gumitömlő
- axiál dugattyús, indukciós motorral hajtott szivattyú
- fém szórópisztoly



HW151 ▲

- beépített rögzíthető tömlődob
- gyors tömlőcsatlakozás
- gumírozott kerekek
- Total-Stop-System
- fém szórópisztoly
- acélerősítésű gumitömlő
- kerámia dugattyús, indukciós motorral hajtott szivattyú

Géptípus	HW132	HW131	HW140	HW151
Teljesítmény	2.100 W	2.200 W	2.300 W	2.500 W
Max. nyomás	140 bar	130 bar	140 bar	150 bar
Max. vízhőfok	50° C-ig	60° C-ig	50° C-ig	50° C-ig
Max. vízátfolyás	420 l/óra	500 l/óra	500 l/óra	500 l/óra
Tömlőhossz	8.0 m	8.0 m	10.0 m	10.0 m
Súly	18.8 kg	37 kg	26.2 kg	28.4 kg
Bruttó listaár	149 900 Ft	224 800 Ft	254 500 Ft	277 900 Ft
Nettó akciós ár	78 661 Ft	118 031 Ft	133 780 Ft	145 591 Ft
Bruttó akciós ár	99 900 Ft	149 900 Ft	169 900 Ft	184 900 Ft

PF0300 ▶

- tisztavíz szivattyú
- elektromos motor
- 1 1/2"-es csatlakozás
- állítható magasságú szivattyúkerék
- műanyag motorház



◀ PF0800

- tisztavíz szivattyú
- elektromos motor
- 1 1/2"-es csatlakozás
- úszókapcsoló
- visszacsapó szelep
- egyszerű kezelhetőség



PF0410 ▶

- szennyezett víz szivattyú
- elektromos motor
- 1 1/2"-es csatlakozás
- állítható magasságú úszókapcsoló
- kopásálló szivattyúkerék
- műanyag motorház



◀ PF0403

- tisztavíz szivattyú
- elektromos motor
- 1 1/4"-es csatl.
- visszacsapó szelep
- úszókapcsoló
- inox burkolat és szivattyúház



PF0610 ▶

- szennyezett víz szivattyú
- elektromos motor
- 1 1/2"-es csatlakozás
- egyszerű kezelhetőség
- úszókapcsoló
- visszacsapó szelep
- inox burkolat és szivattyúház



Géptípus	PF0300	PF0403	PF0410	PF0610	PF0800
Teljesítmény	300 W	400 W	400 W	550 W	800 W
Max. merülési mélység	5 m	5 m	5 m	5 m	5 m
Max. nyomómagasság	7 m	6,5 m	5 m	7 m	9 m
Max. folyadékészállítás	8.400l/h	7.200l/h	8.400l/h	10.800l/h	13.200l/h
Min. alsó vízszint	20 mm	25 mm	40 mm	50 mm	20 mm
Kimenő csatlakozó	1 1/2"	1 1/4"	1 1/2"	1 1/2"	1 1/2"
Szemcseméret	5 mm	5 mm	35 mm	35 mm	5 mm
Kábel	10m	10m	10m	10m	10m
Súly	3,3 kg	3,6 kg	3,3 kg	4,6 kg	4,6 kg
Bruttó listaár	28 000 Ft	38 900 Ft	29 600 Ft	45 200 Ft	35 800 Ft
Nettó akciós ár	14 094 Ft	20 394 Ft	14 882 Ft	23 543 Ft	18 819 Ft
Javasolt nettó akciós ár	17 900 Ft	25 900 Ft	18 900 Ft	29 900 Ft	23 900 Ft



PF1010 ▶

- szennyezett víz szivattyú
- elektromos motor
- 1 1/2"-es csatlakozás
- állítható magasságú úszókapcsoló
 - kopásálló szivattyúkerék



▶ PF1100

- tisztavíz szivattyú
- elektromos motor • 1 1/4"-es csatl.
- állítható magasságú • inox szivattyúház
- kopásálló szivattyúkerék



PF1110 ▶

- szennyezett víz szivattyú
- elektromos motor
- egyszerű kezelhetőség
- úszókapcsoló • 2"-es csatl.
- visszacsapó szelep
- inox burkolat és szivattyúház



MM4

◀ EW1050HX

- négyütemű benzínmotor
- könnyen ellenőrizhető tartályok
- megnövelt szivattyú teljesítmény
- olajtartály



MM4

◀ EW1060HX

- négyütemű benzínmotor
- megnövelt szivattyú teljesítmény
- olajtartály

PF1010	PF1100	PF1110
1.100 W	1.100 W	1.100 W
5 m	5 m	5 m
10 m	9 m	10 m
14.400l/h	15.000l/h	15.000l/h
40 mm	25 mm	50 mm
1 1/2"	1 1/4"	2"
35 mm	5 mm	35 mm
10m	10m	10m
5,3 kg	5,9 kg	5,9 kg
40 500 Ft	49 900 Ft	54 600 Ft
21 181 Ft	25 906 Ft	28 268 Ft
26 900 Ft	32 900 Ft	35 900 Ft

Géptípus	EW1050HX	EW1060HX
Hengerűrtartalom	24,5 cm ³	33,5 cm ³
Max. szívómélység	8 m	8 m
Max. emelőmagasság	41 m	45 m
Max. folyadékészállítás	120l/p	130l/p
Üzemanyagtartály	0,5l	0,65l
Kimenő csatl.	1"	1"
Súly	5,7kg	7,3 kg
Bruttó listaár	165 500 Ft	195 200 Ft
Nettó akciós ár	86 535 Ft	102 283 Ft
Javasolt bruttó akciós ár	109 900 Ft	129 900 Ft

Áramfejlesztők



▲ EG2250A modell



▲ EG2850A modell



▲ EG4550A modell



▲ EG5550A modell



▲ EG6050A modell



A benzinmotoros áramfejlesztőket tűzvédelmi okok miatt csak a korrodálást gátló olajmennységgel szállítjuk, működtetésükhöz olajfeltöltés szükséges. Ezért kérjük, hogy indítás előtt a javasolt olajmennységgel töltsék fel a gépet.

Minden Makita áramfejlesztőre általánosan jellemző: egyszerű karbantartás, olajszenzor, csendes üzemmód, nagy üzemanyagtartály, stabil teljesítmény, automatikus feszültségszabályozás és üzemanyag szintjelző, AC 230V, DC12V kimenet.

Géptípus	EG2250A	EG2850A	EG4550A	EG5550A	EG6050A
Üzemanyagtartály	15,0 l	15,0 l	25,0 l	25,0 l	25,0 l
Motor	170F (210cm ³)	170F (210cm ³)	190F (420cm ³)	190F (420cm ³)	190F (420cm ³)
Név. teljesítmény	60Hz : 2.0kW	60Hz : 2.6kW	60Hz : 4.0kW	60Hz : 5.0kW	60Hz : 5.5kW
Max. teljesítmény	60Hz : 2.2kW	60Hz : 2.8kW	60Hz : 4.5kW	60Hz : 5.5kW	60Hz : 6.0kW
Súly	42,0 kg	45,0 kg	95,5kg	82,0 kg	100,5 kg
Bruttó listaár	262 300 Ft	299 800 Ft	449 800 Ft	479 500 Ft	495 100 Ft
Nettó akciós ár	137 717 Ft	157 402 Ft	236 142 Ft	251 890 Ft	259 764 Ft
Javasolt Bruttó akciós ár	174 900 Ft	199 900 Ft	299 900 Ft	319 900 Ft	329 900 Ft

EK6101 ▶

- kétütemű benzinmotor
- vízcsatlakozás
- alacsony vibráció
- Easy start funkció
- gumírozott markolat
- Touch&Stop funkció
- **SAS** technológia (alacsonyabb fogyasztás)
- üzemanyagszint kémlelőablak



◀ EK7301

- alacsony károsanyag kibocsátás
- hatékony motorhűtés
- MPI technológia
- többfokozatú légszűrő rendszer
- dekompresziós szelep



MM4

◀ EK7651H

EK8100WS ▲

- alacsony károsanyag kibocsátás
- hatékony motorhűtés
- dekompresziós szelep
- többfokozatú légszűrő rendszer

- primér pumpa
- 4ütemű benzinmotor
- integrált vezetőgörgők egyenes vágások
- acélrugós rezgéscsill.
- dekompresziós szelep

- optimális levegő szűrése olajozott szívacs előszűrő

FIGYELEM! A levegőszűrő tisztítása a benzinmotoros darabolók esetében kiemelten fontos!

Géptípus	EK6101	EK7301	EK8100WS	EK7651H
Hengerűrtartalom	60,7 cm ³	73,0 cm ³	81 cm ³	75,6 cm ³
Teljesítmény	3,2 kW/ 4,3 LE	3,8 kW/ 5,2 LE	4,2 kW/ 5,6 LE	3,0 kW/ 4,6 LE
Üzemanyagtartály	0,7 l	1,1 l	1,1 l	1,1 l
Max. vágásmélység	130 mm	122 mm	145 mm	122 mm
Tárcsaátmérő	350 mm	350 mm	400 mm	355 mm
Súly	8,5 kg	10,0 kg	10,6 kg	12,9 kg
Bruttó listaár	345 100 Ft	435 700 Ft	479 500 Ft	524 800 Ft
Nettó akciós ár	181 024 Ft	228 268 Ft	251 890 Ft	275 512 Ft
Javasolt bruttó akciós ár	229 900 Ft	289 900 Ft	319 900 Ft	349 900 Ft



UB1103 elektromos levegő fújónak ▶

Teljesítmény	600 W
Fordulatszám	0 - 16.000/p
Fújóteljesítmény	0 - 246 ³ /p
Súly	4,4 kg

UB1103 Bruttó akciós ár

21.900 Ft



◀ DUB182Z akkus levegő fújónak

Akku : 18 V

Levegő mennyiség: 0 - 2,6m³/p

Nyomás: 0 - 54 mbar

Fordulatszám: 0 - 18, 000/p • Súly: 1,8 kg

- gumírozott markolat • szívó-fújónak üzemmód
- két fokozatban állítható sebesség • akku és töltő nélkül !!

DUB182Z Bruttó akciós ár

19.900 Ft

DUB183Z akkus levegő fújónak ▶

Akku: 18V
Levegő mennyiség: 2,6m ³ /p,
Fújási sebesség: 52m/s
Fordulatszám: 0 - 18.000/p
Súly: 1,7 kg

- hosszú fúvókacsó • alacsony zajszint • akku és töltő nélkül !!
- három sebességi fokozat (magas/közepes/alacsony)
- szívó-fújónak üzemmód



DUB183Z Bruttó akciós ár

21.900 Ft

18V + 18V → 36V



DUB361Z Bruttó akciós ár

54.900 Ft

◀ DUB361Z akkus levegő fújónak

Akku: 2x18V

Levegő mennyiség: magas: 4,4m³/p, alacsony 2,6m³/p

Fordulatszám: magas fok. 17.000/p / alacsony fok.10.000/p

Fújási sebesség: 57 - 93m/p • Súly: 2,6 kg

- hosszú fúvókacsó • alacsony zajszint • akku és töltő nélkül !!
- XPT - kiváló por és cseppálló borítás
- két fokozatban állítható sebesség

DUB362Z akkus levegő fújó ▶

Akku: 2x18V
Levegő mennyiség: 13,4m³/p,
Fújási sebesség: 54m/s
Fordulatszám: 11.400 - 21,500/p
Súly: 3,5 kg

18V + 18V → 36V



DUB361Z Bruttó akciós ár

89.900 Ft

- akku és töltő nélkül !!
- az egyik legerősebb akkus fújó
- 6 fokozatú választható sebesség
- 3-fok. teleszkópos hosszú fúvóka (beállítási tartománya 100mm)
- könnyű és kompakt kialakítás (3,5 kg akkuval) • csendes üzemmód (hangnyomásszint 79,1 dB)



MM4

◀ BHX250I

- négyütemű benzinmotor
- kis fogyasztás
- egyszerű kezelhetőség
- dekompresziós szelep
- alacsony súly



Lombszívó szett légseprűhöz ▲

- Szett BHX2500 és BHX2501 gépekhez (Cikkszám: 195283-6) (zsák, szár + hajlított elem)

195283-6 Bruttó akciós ár

19.900 Ft

BHX250I Bruttó akciós ár

94.900 Ft

Géptípus	BHX250I	BBX7600
Hengerűrtartalom	24,5 cm ³	75,6 cm ³
Teljesítmény	0,81 kW / 1,1 LE	2,8 kW / 3,8 LE
Fordulatszám	7.800/perc	7.200/perc
Fúvóteljesítmény	10,1 m ³ /perc	14,1 m ³ /perc
Üzemanyagtartály	0,52 l	1,9 l
Súly	4,4 kg	10,2 kg

MM4

▼ BBX7600

- alacsony súly
- négyütemű benzinmotor
- kis fogyasztás
- egyszerű kezelhetőség
- dekompresziós szelep



BBX7600 Bruttó akciós ár

209.900 Ft

PM7651H háti permetező ▶

Hengerűrtartalom	75,6 cm ³
Fúvóteljesítmény	85 m/perc
Fordulatszám	7.800/perc
Vibráció	2.7m/s ²
Üzemanyagtartály	1.8 l
Súly	14,4 kg

- 75.6cm³ négyütemű motorral
- alacsony zaj és károsanyag kibocsátás
- alacsony fogyasztás és karbantartási költségek
- kiváló permetezőfej szórási tulajdonságok (akár 16m távolságra történő permetezés vízszintesen)



MM4

PM7651H Bruttó akciós ár

229.900 Ft

DUP361PT2* / DUP361Z akkus metszőolló ▶

Max. vágás	33mm
Max. penge nyitás	54mm
Zaj terhelés	70 dB(A)
Zaj K tényező	3.2 dB(A)
Vibráció szint	2.5 m/s ²
Vibráció K tényező	1.5 m/s ²
Méretek (HxSzxm)	305x43x106mm
Nettó súly:	0,8/3.3* kg

*tartalmazza a háti hevedert, 2db 5.0Ah akkumulátort, az oldaltáskát, a töltőt, kapcsoló dobozt, a összekötő kábelt és a gépet)

- magas vágóteljesítmény • extra éles Japán penge
- penge nyitása állítható • ergonomikus lágy markolat
- kényelmes háti heveder
- kapcsoló doboz KI/BE főkapcsolóval és hiba visszajelzővel
- a felhasználás adatai „Android” alkalmazással okostelefonon rögzíthetők és visszakereshetők



DUP361PT2 Bruttó akciós ár

449.900 Ft

- **DUP361PT2 2db akkuval 5.0Ah + dupla töltővel szállítva! Akciós bruttó ár: 449.900 Ft**
- **DUP361Z akku és töltő nélkül szállítva! Akciós bruttó ár: 339.900 Ft**

BBA520 földfúró ▶

Hengerűrtartalom	51,7 cm ³
Teljesítmény	1,98 kW / 2,7 LE
Üzemanyagtartály	0,9 l
Fúráseljesítmény	80 - 200 mm
Max. fúrásmélység	1,6 m
Súly	10,5 kg

BBA520 Bruttó akciós ár
134.900 Ft

**◀ BBA520 Földfúró**

- kétütemű motor
- **1:20-as benzinkeverékkel**
- egyszerű kezelhetőség
- dekompresziós szelep
- gumírozott markolat
- egyemeres kialakítás
- fúrószer nélkül szállítva!!
- toldható fúrószerák

◀ UD2500 aprító

Teljesítmény	2.500 W
Max. ág Ø	45 mm
Fordulatszám	40/perc
Tartály kapacitás	67 l
Súly	10,5 kg



Elegáns vonalvezetés, modern design jellemzi a Makita aprító-gépet, mellyel feldolgozhatjuk a kertészkedés vagy tűzifakészítés során keletkező hulladék ágakat. A könnyen kezelhető készüléket, előre-hátra működtethető, túlterheléskor blokkoló kapcsolóval látták el. A gumírozott kerekek és a gép két végére felszerelt fogantyúk biztosítják a gép könnyű mozgatását.

UD2500 Bruttó akciós ár
76.900 Ft

Megnevezés	Kiszerezés	Cikkszám	Bruttó listaár	Javasolt Bruttó akciós ár/db	Javasolt Bruttó akciós ár/l
Kétütemű motorolaj	100 ml	980 008 606	820 Ft	490 Ft	4 900 Ft/l
Kétütemű motorolaj	1l	980 008 607	3 110 Ft	1 890 Ft	1 890 Ft/l
Kétütemű motorolaj	5 l	980 008 618	14 750 Ft	8 990 Ft	1 798 Ft/l
Négyütemű motorolaj	6 dl	980 508 620	1 800 Ft	1 090 Ft	1 817 Ft/l
Láncolaj	1l	988 002 656	2 130 Ft	1 290 Ft	1 290 Ft/l
Láncolaj	5l	988 002 658	9 500 Ft	5 790 Ft	1 158 Ft/l
Láncolaj	20l	988 002 255	36 060 Ft	21 990 Ft	1 100 Ft/l
Láncolaj	200l	988 002 261	295 020 Ft	179 990 Ft	900 Ft/l
Láncolaj biotop	1l	980 008 610	2 790 Ft	1 690 Ft	1 690 Ft/l
Láncolaj biotop	5l	980 008 611	13 110 Ft	7 990 Ft	1 598 Ft/l

Kétütemű motorolaj

Nagy teljesítményű félszintetikus kétütemű motorolaj, benzines keverékkenesű vagy olajbefecskendezős kenési rendszerű motorokhoz. Kiválóan alkalmas kétütemű kerti kisgépek - fűkaszák, szegélynyírók, permetezőgépek, láncfűrészek motorjainak kenésére. Védi a motort az intenzív terhelések, okozta kopástól, a magas hőmérsékleten kialakuló lerakódásoktól. Önkeveredő, füstszegény, kiváló kenési tulajdonságokkal. Új, garanciális gépek üzemeltetéséhez kifejezetten ajánlott. Használata minden évszakban javasolt. Keverési szükséglet: 20 ml olaj 1l benzinhoz, 100 ml olaj 5l benzinhoz (keverésnél vegye figyelembe a motor specifikációit).

Négyütemű motorolaj

Nagy teljesítményű szintetikus motorolaj fűnyírók, fűnyíró traktorok, rotációs kapák, talajlazítók, hómarók, áramfejlesztők motorjainak megfelelő kenésére. Használata minden évszakban javasolt.

Lánckenő olaj

Fűrészgép lánckenőolaj, fakitermelő és daraboló kézi fűrészek használatának nélkülözhetetlen kelléke. Nehéz igénybevételek mellett is biztosítja a lánc megfelelő kenését, növelve ezáltal élettartamát. Ajánlott minden típusú láncfűrészhöz.









Biotop - lánckenő olaj

Növényi fűrészlánc - olaj, biológiailag lebontható. Töltési időponttal ellátva. Fűrészgép lánckenőolaj, fakitermelő és daraboló kézi fűrészek használatának nélkülözhetetlen kelléke. Nehéz igénybevételek mellett is biztosítja a lánc megfelelő kenését, növelve ezáltal élettartamát. Ajánlott minden típusú láncfűrészhöz.



Méret	Javasolt típus	Cikkszám	Bruttó Listaár	Bruttó akciós ár
330mm	ELM3310 / 3311	671 002 550	4 540 Ft	2 990 Ft
370mm	ELM3710 /3711	671 002 549	5 280 Ft	3 490 Ft
410mm	ELM4110	671 001 427	6 800 Ft	4 490 Ft
410mm	PLM4120N	671 001 433	6 800 Ft	4 490 Ft
460mm	ELM4610 / 4612 / 4613	671 146 102	8 320 Ft	5 490 Ft
460mm	PLM4620N/ 4630N / 4631N /4632N	671 014 610	8 320 Ft	5 490 Ft
510mm	PLM5113N / 5130N / 5120N / 5121N	671 002 552	9 070 Ft	5 990 Ft
560mm	PLM5600N	671 002 532	9 830 Ft	6 490 Ft

fűkasza kések ▼

Kép	Megnevezés	Cikkszám	Bruttó listaár /db	Bruttó akciós ár/db
	4 fogú ütőkés 230x25,4mm	362 224 140	4 540 Ft	2 990 Ft
	4 fogú ütőkés 255x25,4mm	363 224 140	5 280 Ft	3 490 Ft
	3 fogú ütőkés 255x25,4mm	385 224 340	10 580 Ft	6 990 Ft
	3 fogú ütőkés 300x25,4mm	385 224 150	12 100 Ft	7 990 Ft
	Bozótívágó 8 fogú 255x20mm	385 224 180	4 990 Ft	3 290 Ft
	Fűrészlárcsa 255x25,4mm	P-47341	4 830 Ft	3 190 Ft
	3 fogú ütőkés 255x20mm 3	385 224 130	5 280 Ft	3 490 Ft
	Fűrészlárcsa 255x20mm	385 224 161	13 610 Ft	8 990 Ft

Tartozékok damilok és átalakítók

Kerek hobbi damil



Ellenálló anyagból készült damil hobby kategóriás felhasználók számára.

kerek farmer damil
négyszögletes farmer damil



Magasabb olvadáspontú anyagból készült, így remek kopásállóság jellemzi. A szögletes keresztmetszetű damilnak jobb a nyírhatósa, de szilárd akadályokba ütközve hamarabb elszakad, mint a kerek

kerek profi damil
négyszögletes profi damil



Kemény kopásálló belső anyag, egy rendkívüli kopásálló külső héjjal burkolva Bozótívógó gépekhez Profi felhasználóknak javasolt.



680 224 200

381 224 240

AD1 átalakító
381 224 230

382 224 300

AD1 átalakító
382 224 310



Cikkszám	Megnevezés	Bruttó listaár /db	Bruttó akciós ár Ft/db
369 224 617	hobbi kerek damil 1,3mm x 15m	1 210 Ft	790 Ft
369 224 618	hobbi kerek damil 1,6mm x 15m	1 210 Ft	790 Ft
369 224 600	hobbi kerek damil 2,0mm x 15m	1 210 Ft	790 Ft
369 224 601	hobbi kerek damil 2,0mm x 126m	6 050 Ft	3 990 Ft
369 224 602	farmer kerek damil 2,4mm x 15m	1 500 Ft	990 Ft
369 224 603	farmer kerek damil 2,4mm x 87m	6 050 Ft	3 990 Ft
369 224 604	farmer kerek damil 2,4mm x 262m	15 130 Ft	9 990 Ft
369 224 606	farmer négyszögletes damil 2,4mm x 15m	1 660 Ft	1 090 Ft
369 224 607	farmer négyszögletes damil 2,4mm x 69m	6 050 Ft	3 990 Ft
369 224 608	farmer négyszögletes damil 2,4mm x 206m	14 660 Ft	9 690 Ft
369 224 609	profi kerek damil 3,0mm x 15m	2 410 Ft	1 590 Ft
369 224 610	profi kerek damil 3,0mm x 56m	6 800 Ft	4 490 Ft
369 224 611	profi kerek damil 3,0mm x 168m	22 690 Ft	14 990 Ft
369 224 612	profi kerek damil 3,0mm x 279m	30 230 Ft	19 990 Ft
369 224 613	profi négyszögletes damil 3,0mm x 15m	2 570 Ft	1 690 Ft
369 224 614	profi négyszögletes damil 3,0mm x 44m	6 800 Ft	4 490 Ft
369 224 615	profi négyszögletes damil 3,0mm x 132m	18 910 Ft	12 490 Ft
369 224 616	profi négyszögletes damil 3,0mm x 219m	28 590 Ft	18 900 Ft
369 224 060	csavart damil 2,0mm x 15m	1 500 Ft	990 Ft
369 224 062	csavart damil 2,0mm x 120m	6 050 Ft	3 990 Ft
369 224 070	csavart damil 2,4mm x 15m	1 960 Ft	1 290 Ft
369 224 072	csavart damil 2,4mm x 120m	6 800 Ft	4 490 Ft
369 224 063	csavart damil 2,7mm x 90m	7 100 Ft	4 690 Ft
369 224 073	csavart damil 3,0mm x 70m	7 100 Ft	4 690 Ft
DA00000003	UR3000 géphez 1,6mm x 15m	1 360 Ft	890 Ft

Típus	Cikkszám: 680 224 200	Cikkszám: 381 224 240	Cikkszám: 382 224 300
UM3830	☺		
UM4030	☺		
RST250	☺		
RBC420E			☺ + AD ₂ átalakítóval
RBC2100		☺ + AD, átalakítóval	
RBC2500		☺ + AD, átalakítóval	
BBC4500		☺ + AD, átalakítóval	☺ + AD ₂ átalakítóval
BBC5700		☺ + AD, átalakítóval	☺ + AD ₂ átalakítóval
ER2550LH	☺		
EM2650UH		☺ + AD, átalakítóval	
EM2651UH		☺ + AD, átalakítóval	
EX2650LH		☺ + AD, átalakítóval	
BBK4500		☺ + AD, átalakítóval	☺ + AD ₂ átalakítóval
BCX3400		☺ + AD, átalakítóval	☺ + AD ₂ átalakítóval
EBH252U		☺	
EBH253U		☺	
EBH341U		☺	☺ + AD ₂ átalakítóval
BBC231U		☺	
Bruttó akciós ár	4.990 Ft	5.990 Ft	7.990 Ft

Megnevezés	Típus	Cikkszám	Bruttó listaár	Bruttó akciós ár
Átalakító (AD1)	Adapter M8x1,25LH, M10x1,00LH	381 224 230	2 720 Ft	1 790 Ft
Átalakító (AD2)	Adapter M8x1,25LH, M10x1,00LH, M12x1,50LH, M12x1,75LH	382 224 310	4 240 Ft	2 790 Ft
Damilfej	M10x1,25LH	P-47422	4 540 Ft	2 990 Ft
Damilfej	M10x1,25LH	B-02945	12 100 Ft	7 990 Ft
Damilfej	M8x1,25LH 2,4mm (RBC3010)	381 224 263	15 130 Ft	9 990 Ft
Damilfej	M10x1,25LH/M12x1,5LH 3,0mm (DBC4010/ DBC4510)	384 224 503	15 130 Ft	9 990 Ft
Damilfej	M8x1,25LH, M10x1,00LH	385 224 250	3 020 Ft	1 990 Ft
Damilfej	Damilfej 1,6mm UR3000	DA00000001	3 020 Ft	1 990 Ft
Damilfej	M10x1,25LH (DBC340)	351 502 030	15 130 Ft	9 990 Ft
Damilfej	M10x1,0LH 3,0mm	366 224 010	13 610 Ft	8 990 Ft

▼ MICRO-LITE LÁNCOK / Láncmodell 290

LÁNC		Lánc- osztás	Horony szélesség (mm)	Késtípus	Bruttó listaár	Bruttó akciós ár	LÁNCVEZETŐ		Bruttó listaár	Bruttó akciós ár
Számok száma	Cikkszám						Hossz (cm)	Cikkszám		
46	511 291 746	3/8"	1,1		5 280 Ft	3 490 Ft	30	442 030 611	6 350 Ft	4 190 Ft
52	531 291 652	3/8"	1,1	Fél- késes	6 050 Ft	3 990 Ft	35	442 035 611	6 800 Ft	4 490 Ft
56	531 291 656	3/8"	1,1		6 500 Ft	4 290 Ft	40	442 040 611	7 250 Ft	4 790 Ft

JAVASOLT GÉPTÍPUSOKHOZ: UC3020A, UC3520A, UC4020A

▼ XTRAGUARD LÁNCOK / Láncmodell 092

46	531 492 646	3/8"	1,3		5 440 Ft	3 590 Ft	30	442 030 661	6 350 Ft	4 190 Ft
52	531 492 652	3/8"	1,3	Fél- késes	6 050 Ft	3 990 Ft	35	442 035 661	6 800 Ft	4 490 Ft
56	531 492 656	3/8"	1,3		6 640 Ft	4 390 Ft	40	442 040 661	7 250 Ft	4 790 Ft
62	531 492 662	3/8"	1,3		7 410 Ft	4 890 Ft	45	442 045 661	7 860 Ft	5 190 Ft

JAVASOLT GÉPTÍPUSOKHOZ: DCS230T, DCS3410TH, DCS3501, DCS4610, UC3030A, UC3530A, UC4030A, UC4530A, EA3201S, EA3500S, EA3500F, EA3100T, EA4300F

▼ S-70-CHISEL LÁNCOK / Láncmodell 093

56	523 093 656	3/8"	1,5		6 640 Ft	4 390 Ft	38	443 038 651	12 390 Ft	8 190 Ft
64	523 093 664	3/8"	1,5	Fél- késes	7 570 Ft	4 990 Ft	45	445 045 651	13 610 Ft	8 990 Ft
72	523 093 672	3/8"	1,5		8 610 Ft	5 690 Ft	53	443 053 651	14 810 Ft	9 790 Ft

JAVASOLT GÉPTÍPUSOKHOZ: DCS460, DCS500, DCS4600S, DCS5000, DCS520, EA5000, EA6100, DCS4630, DCS5030, DCS520

▼ EGYÉB LÁNCOK /

64	532 484 064	0,325"	1,3		8 020 Ft	5 290 Ft	38	444 038 141	9 070 Ft	5 990 Ft
64	528 086 664	0,325"	1,5		8 020 Ft	5 290 Ft	38	445 038 631	12 100 Ft	7 990 Ft
72	528 086 672	0,325"	1,5		9 070 Ft	5 990 Ft	45	445 045 631	13 610 Ft	8 990 Ft

JAVASOLT GÉPTÍPUSOKHOZ:

▼ SUPER-70-CHISEL LÁNCOK / Láncmodell 099

LÁNC		Lánc- osztás	Horony szélesség (mm)	Késtípus	Bruttó listaár	Bruttó akciós ár	LÁNCVEZETŐ		Bruttó listaár	Bruttó akciós ár
Szemek száma	Cikkszám						Hossz (cm)	Cikkszám		
56	528 099 656	3/8"	1,5	Teljes- késes	7 860 Ft	5 190 Ft	orrpáncélos vezetők			
60	528 099 660	3/8"	1,5		8 470 Ft	5 590 Ft				
64	528 099 664	3/8"	1,5		9 070 Ft	5 990 Ft				
68	528 099 668	3/8"	1,5		9 520 Ft	6 290 Ft	45	445 045 455	25 700 Ft	16 990 Ft
72	528 099 672	3/8"	1,5		10 130 Ft	6 690 Ft	50	445 050 455	27 220 Ft	17 990 Ft
84	528 099 684	3/8"	1,5		11 800 Ft	7 790 Ft				
94	528 099 694	3/8"	1,5		13 300 Ft	8 790 Ft	70	445 070 455	33 260 Ft	21 990 Ft

JAVASOLT GÉPTÍPUSOKHOZ: DCS6400, DCS7300, DCS7900, *DCS460, DCS500, DCS4600S, DCS5000,*DCS5200, EA7300, EA7900

TEKERCSLÁNCOK

Láncmodell	Szemek száma	Horony (mm)	Lánc- osztás	Cikkszám	Bruttó listaár	Javasolt bruttó akciós ár	Bruttó akciós ár/ szem
290 félkéses	1637	1,1	3/8"	957 291 801	151 080 Ft	99 900 Ft	61 Ft/szem
félkéses 91 VX	1637	1,3	3/8"	957 492 802	151 080 Ft	99 900 Ft	61 Ft/szem
093 félkéses (73)	1637	1,5	3/8"	957 093 802	181 320 Ft	119 900 Ft	73 Ft/szem
099 teljes késes (73LP)	1637	1,5	3/8"	957 099 802	181 320 Ft	119 900 Ft	73 Ft/szem

Gyújtógyertyák, szerelőkulcs ▼

Megnevezés / típus	Cikkszám	Bruttó listár	Javasolt Bruttó akciós ár
Indítógyertya / NGK BPMR7A	965 603 021	1 320 Ft	790 Ft
Indítógyertya / NGK CMR6A	965 603 030	2 300 Ft	1 390 Ft
szerelőkulcs SW19/13	941 719 133	1 290 Ft	790 Ft

Fa nedvességmérő ▼

Cikkszám: 988 050 516 | Bruttó akciós ár: **5.990 Ft**



Ajánlott felhasználás:

A mérőkészülék a nedvesség és a száradási fok egyszerű és gyors mérésére szolgál tűzifánál, valamint fafeldolgozás területén. A mérési eredmények egy digitális kijelzőn jelennek meg, a fa nedvességtartalmára vonatkozóan.

Műszaki adatok

Mérési tartomány	5 - 40%
Elem	9V
Mérési pontosság	5 - 20% = +2% 21 - 40% = +1%
Súly	116g

- Nagy LED kijelző
- HOLD funkció a mérési eredmény megőrzése érdekében
- 9 voltos elemmel szállítva
- Nagy pontosság és gyors mérés
- Akkumulátor töltöttség jelző

Vállhevederek ▼

Megnevezés	Cikkszám	Bruttó listaár /db	Javasolt bruttó akciós ár/db
kettős vállheveder	988 048 627	13 610 Ft	8 990 Ft
kettős vállheveder	988 048 624	16 630 Ft	10 990 Ft
kettős vállheveder EM4351UH	196 129-9	19 660 Ft	12 990 Ft



▲ 988 048 627



988 048 624 ▶

196129-9 ▶

Reszelők ▼



















Kép	Cikkszám	Megnevezés	Bruttó Listaár	Bruttó akciós ár
	CP Reszelőnyél	Reszelőnyél 10cm fa lakkozott	390 Ft	210 Ft
	953 003 090	6db kerek műhelyreszelő 4,0 mm	3 990 Ft	2 590 Ft
	953 003 100	6db kerek műhelyreszelő 4,5 mm	3 990 Ft	2 590 Ft
	953 003 070	6db kerek műhelyreszelő 4,8 mm	3 990 Ft	2 590 Ft
	953 003 110	6db kerek műhelyreszelő 5,2 mm	3 990 Ft	2 590 Ft
	953 003 040	6db kerek műhelyreszelő 5,5 mm	3 990 Ft	2 590 Ft
	953 003 060	Lapos reszelő	1 890 Ft	1 290 Ft

Sövényvágó tartozékok ▼

Sövényvágó kések	Cikkszám	Modell	Bruttó Listaár	Bruttó akciós ár
	194660-9	UH4570	15 130 Ft	9 990 Ft
	194663-3	UH5570	18 140 Ft	11 990 Ft
	194666-7	UH6570	21 170 Ft	13 990 Ft
	194671-4	UH5580	33 260 Ft	21 990 Ft
	196688-3	UH6580	48 380 Ft	31 990 Ft
	194675-6	UH7580	43 850 Ft	28 990 Ft
Kábelrögzítő				
	158024-1	Minden elektromos modellhez	460 Ft	290 Ft

Földfúrászárok ▼

Megnevezés	Cikkszám	Bruttó Listaár	Javasolt bruttó akciós ár
Földfúró fúrószerű 80x800mm	P-49155	42 340 Ft	27 990 Ft
Földfúró fúrószerű 100x800mm	P-49161	42 340 Ft	27 990 Ft
Földfúró fúrószerű 120x800mm	P-49177	45 350 Ft	29 990 Ft
Földfúró fúrószerű 150x800mm	P-49183	46 870 Ft	30 990 Ft
Földfúró fúrószerű 180x800mm	P-49199	49 900 Ft	32 990 Ft
Földfúró fúrószerű 200x800mm	P-49208	52 910 Ft	34 990 Ft
Földfúró fúrószerűkés 80mm	BB600470	5 140 Ft	3 390 Ft
Földfúró fúrószerűkés 100mm	BB600150	5 280 Ft	3 490 Ft
Földfúró fúrószerűkés 120mm	BB600450	5 440 Ft	3 590 Ft
Földfúró fúrószerűkés 150mm	BB600170	5 740 Ft	3 790 Ft
Földfúró fúrószerűkés 180mm	BB600460	5 890 Ft	3 890 Ft
Földfúró fúrószerűkés 200mm	BB600180	6 640 Ft	4 390 Ft
Földfúró fúrószerűhegy	BB750750	6 800 Ft	4 490 Ft
Földfúró fúrószerűhosszabbító 400mm	P-49214	22 690 Ft	14 990 Ft

Megnevezés	HW101	HW102	HW111	HW131	HW132	HW140	HW151	Cikkszám	Bruttó listaár	Javasolt bruttó akciós ár
Állítható fej 			•					3640650	1 500 Ft	990 Ft
Csőtisztító 16m 	•	•	•	•	•	•	•	41167	48 380 Ft	31 990 Ft
Mosókefe 	•	•	•	•	•	•	•	41185	9 070 Ft	5 990 Ft
Pisztoly HW102/111/112 		•	•					3320152	3 020 Ft	1 990 Ft
Pisztoly 					•			3640920	9 830 Ft	6 490 Ft
Tömlő hosszabbító 5m 		•						41179	13 610 Ft	8 990 Ft
Tömlő hosszabbító 8m 			•					41181	34 780 Ft	22 990 Ft
Magasnyomású tömlő 		•						3640630	3 930 Ft	2 590 Ft
Szennymaró fej 		•	•					41169	4 990 Ft	3 290 Ft
Vízszűrő 								3082130	600 Ft	390 Ft
Szórópisztoly 	•							40797	7 570 Ft	4 990 Ft
Állítható fej szárral 		•						40798	4 540 Ft	2 990 Ft
Tömlő hosszabbító 3m 		•						40799	8 470 Ft	5 590 Ft
Csatlakozó 	•			•				40725	6 050 Ft	3 990 Ft
Szórópisztoly 				•				40728	18 140 Ft	11 990 Ft
Szár 				•				40729	15 130 Ft	9 990 Ft
Szár 				•				40730	25 700 Ft	16 990 Ft
Csőtisztító 8m 			•					40725	6 050 Ft	3 990 Ft

Megnevezés	Kép	Cikkszám	Bruttó listaár	Javasolt Bruttó akciós ár/db
védőruházat készlet M		988 001 630	75 470 Ft	49 900 Ft
védőruházat készlet L		988 001 631	75 470 Ft	49 900 Ft
védőruházat készlet XL		988 001 633	75 470 Ft	49 900 Ft
arcvédő plexi		P-47363	3 020 Ft	1 990 Ft
STANDARD sisak		988 000 605	19 660 Ft	12 990 Ft
PROFI sisak		988 000 012	40 820 Ft	26 990 Ft
védőszemüveg, ezüst keret, kék tinta lencse		P-66385	12 100 Ft	7 990 Ft
védőszemüveg, kék tinta lencse		P-66307	12 100 Ft	7 990 Ft
védőszemüveg, narancs színű lencse		P-66363	12 100 Ft	7 990 Ft
védőszemüveg, szürke színű lencse		P-66341	12 100 Ft	7 990 Ft
védőszemüveg, víztiszta lencse		P-66329	12 100 Ft	7 990 Ft

100 ÉVE SIKERESEN A PIACON!

Cégünket Makita Masaburo úr alapította **1915-ben** a japánban található **Nagoya City**-ben. A vállalkozás kezdetben elektromos berendezések, motorok és transzformátorok javításával és forgalmazásával foglalkozott. Az akkori kis helyi manufaktúra az évek alatt egy roppant sikeres globális vállalattá nőtte ki magát mely manapság közel **13 000 embert foglalkoztat világszerte**. Jelenleg 11 különböző országban folyik termelés és több mint **40 országban értékesítés**. Legyen Ön is részese ennek a sikertörténetnek, válassza a megbízhatóságot, válassza Ön is a Makitát!

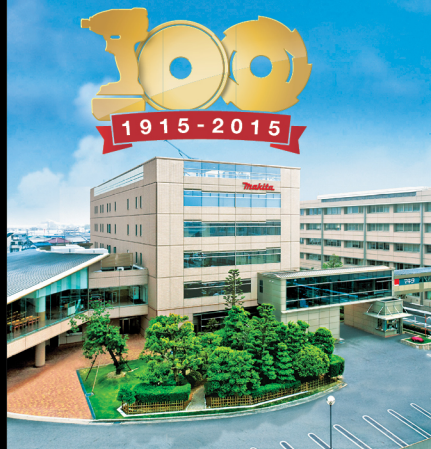

2016 | AKCIÓS
H1 füzet



KERTI GÉPET MÁR VÁLASZTOTT, EGYÉB ELEKTROMOS VAGY AKKUS GÉPRE LENNE SZÜKSÉGE?

Szeretnénk figyelmükbe ajánlani a kerti gép akciónkkal párhuzamosan futó akciós elektromos és kiegészítő kínálatunkat is. A korábbi akciókhoz képest, mostani szórólapunkban sokkal több akkumulátoros gépet válogattunk össze rengeteg újdonsággal. A kiadványban elhelyezett összehasonlító és kiegészítő táblázatokkal próbálunk segítséget nyújtani a megfelelő gépválasztáshoz. Szórólapunkban, Makita gépek mellett Maktec típusok is szerepelnek, így megpróbálunk azon vásárlóink kedvébe járni, akik profi minőséget keresnek, kedvezőbb áron.